

VERTON[®]

GREEN PRO

РУКОВОДСТВО ПО ЭКСПЛУАТАЦИИ

VERTON[®]

GREEN PRO

АККУМУЛЯТОРНЫЙ БЕСЩЕТОЧНЫЙ ТРИММЕР



МОДЕЛЬ: BBR-2030D

СОДЕРЖАНИЕ

1. Назначение и область применения	3
2. Инструкция по технике безопасности	4
3. Комплектация	8
4. Основные узлы и органы управления	9
5. Знаки безопасности, управления и информации	10
6. Технические характеристики	11
7. Инструкция по сборке	12
8. Рекомендации	18
9. Техническое обслуживание	19
10. Возможные неисправности и варианты их устранения	21
11. Срок службы, условия хранения, транспортировки и утилизация	24
12. Рекомендации по использованию аккумуляторного триммера	25
13. Гарантийные обязательства	26

Уважаемый покупатель!

Благодарим Вас за приобретение триммера Verton Green Pro.

Внимательно изучите настоящее руководство по эксплуатации и техническому обслуживанию.

При покупке изделия:

- Требуйте проверки его исправности путем пробного включения, а также комплектности согласно комплекту поставки, приведенному в соответствующем разделе;
- Убедитесь, что гарантийный талон оформлен должным образом и содержит серийный номер изделия, дату продажи, штамп магазина и подпись продавца.



Настоящее изделие относится к бытовой серии инструментов. После непрерывной работы в течение 45 минут необходимо выключить триммер на 10-15 минут и дать ему остыть. Не допускайте перегрузок инструмента. Повреждения инструмента в условиях перегрузки и длительного использования без перерывов, не обеспечиваются гарантийным обслуживанием.

1. НАЗНАЧЕНИЕ И ОБЛАСТЬ ПРИМЕНЕНИЯ

Триммер аккумуляторный предназначен для кошения травы на садовых участках и газонах.



ВНИМАНИЕ! Изучите настоящее руководство по эксплуатации, в том числе раздел «Инструкции по эксплуатации» и Приложение «Общие инструкции по безопасности».

Изделие предназначено для непродолжительных работ при нагрузках средней интенсивности в районах с умеренным климатом с характерной температурой от +1 до +40 °С, относительной влажностью воздуха не более 80% и отсутствием прямого воздействия атмосферных осадков и чрезмерной запыленности воздуха.

Изделие соответствует требованиям:

- ТР ТС 010/2011 «О безопасности машин и оборудования»;
- ТР ТС 004/2011 «О безопасности низковольтного оборудования»;
- ТР ТС 020/2011 «Электромагнитная совместимость технических средств».

Настоящее руководство содержит самые полные сведения и требования, необходимые и достаточные для надежной, эффективной и безопасной эксплуатации изделия.

В связи с продолжением работы по усовершенствованию изделия, производитель оставляет за собой право вносить в его конструкцию незначительные изменения, не отраженные в настоящем руководстве и не влияющие на эффективную и безопасную работу изделия.

2. ИНСТРУКЦИЯ ПО ТЕХНИКЕ БЕЗОПАСНОСТИ

Меры предосторожности при работе с триммером

1. Перед началом использования триммера внимательно прочитайте инструкцию и отметьте для себя основные моменты работы с аккумуляторным триммером. Не выбрасывайте инструкцию поскольку она может пригодиться вам в будущем. Используйте триммер только по его назначению.
2. Перед началом работы убедитесь, что аккумуляторный триммер полностью и правильно собран. Проверьте правильность установки и надежность крепления всех элементов инструмента, особенно триммерной катушки. Убедитесь в правильной установке защитного кожуха.
3. Не оставляйте работающий триммер без присмотра. Если во время работы триммера рядом находятся дети, необходимо быть предельно внимательным. Не позволяйте детям находиться рядом.
4. Триммер не предназначен для использования детьми или людьми с нарушениями двигательных функций, а так же лицами, находящимися в состоянии алкогольного, наркотического опьянения или под действием лекарственных препаратов.

5. Перед началом работы тщательно осмотрите территорию, где вам предстоит работать, уберите осколки стекла, камни, остатки арматуры или иные инородные предметы, которые при попадании под леску могут быть отброшены и нанести травму.
6. Используйте защитные наушники, очки или защитную маску. Запрещается работать босиком или в открытой обуви, надевайте прочную обувь во избежание травм.
7. Запрещено использовать армированную леску, железные тросы и провода в качестве замены триммерной лески.
8. Не касайтесь вращающейся триммерной катушки до ее полной остановки. Триммерная катушка вращается после выключения двигателя по инерции и может нанести травму.
9. Работайте только при дневном освещении или хорошем искусственном освещении.
10. Не эксплуатируйте аккумуляторный триммер по мокрой траве.
11. Всегда выключайте триммер, когда оставляете его без присмотра, а так же по окончании использования, перед чисткой или транспортировкой.
12. Регулярно проверяйте триммер на предмет неисправностей и повреждений. При обнаружении повреждений любого рода немедленно прекратите использование триммера и передайте устройство в ближайший сервисный центр на диагностику и ремонт.
13. Любые виды ремонта или обслуживания триммера, кроме чистки, должны производиться в авторизованном сервисном центре.
14. Не погружайте триммер в воду или любую другую жидкость - это может привести к неисправности.

Использование техники, работающей на аккумуляторах

1. Заряжайте аккумулятор только зарядным устройством, указанным изготовителем. Зарядное устройство, подходящее для одного типа аккумуляторов, может привести к пожару при его использовании с другим аккумуляторным блоком.

2. Используйте изделие только с указанными аккумуляторами.
3. Когда аккумуляторный блок не используется, храните его отдельно от металлических предметов, таких как скрепки, монеты, ключи, гвозди, шурупы или другие небольшие металлические предметы, которые могут привести к короткому замыканию контактов аккумуляторного блока. Короткое замыкание контактов аккумуляторного блока может привести к ожогам или пожару.
4. При неправильном обращении из аккумуляторного блока может потечь жидкость. Избегайте контакта с ней. В случае контакта с кожей промойте место контакта обильным количеством воды. В случае попадания в глаза обратитесь к врачу. Жидкость из аккумуляторного блока может вызвать раздражение или ожоги.

Использование аккумуляторного блока



ВНИМАНИЕ! *Аккумуляторный блок перед первым использованием следует полностью зарядить с помощью зарядного устройства, поставляемого в комплекте с изделием.*

1. Перед использованием аккумуляторного блока прочитайте все инструкции и предупреждающие надписи на зарядном устройстве, аккумуляторном блоке и инструменте, работающем от аккумуляторного блока.
2. Не разбирайте аккумуляторный блок.
3. Если время работы аккумуляторного блока значительно сократилось, немедленно прекратите работу. В противном случае, может возникнуть перегрев блока, что приведет к ожогам и даже к взрыву.
4. В случае попадания электролита в глаза, промойте их обильным количеством чистой воды и немедленно обратитесь к врачу. Это может привести к потере зрения.
5. Не замыкайте контакты аккумуляторного блока между собой:
 - Не прикасайтесь к контактам какими-либо токопроводящими предметами.
 - Не храните аккумуляторный блок в контейнере вместе с другими металлическими предметами (гвозди и т.д.)

- Не допускайте попадания на аккумуляторный блок воды или дождя. Замыкание контактов аккумуляторного блока между собой может привести к возникновению большого тока, перегреву, возможным ожогам и даже разрыву блока.
6. Не храните инструмент и аккумуляторный блок в местах, где температура может достигать или превышать 50°C.
 7. Не бросайте аккумуляторный блок в огонь, даже если он сильно поврежден или полностью вышел из строя. Аккумуляторный блок может взорваться под действием огня.
 8. Не роняйте и не ударяйте аккумуляторный блок.
 9. Не используйте аккумулятор, если он подвергался ударам.
 10. Зарядное устройство, поставляемое с изделием, оснащено индикатором подключения к сети переменного тока и индикатором состояния степени зарядки аккумулятора. Для зарядки аккумулятора подключите зарядное устройство в розетку с переменным током 220В, 50Гц. При этом должен загореться индикатор, показывающий подключение питания к зарядному устройству.
 11. Вставьте аккумулятор в зарядное устройство по направляющим до фиксации батареи. Не прикладывайте чрезмерного усилия! Если батарея не входит в зарядное устройство, возможно, Вы делаете что-то неверно, выньте батарею и попробуйте сначала.
 12. Зарядное устройство и аккумулятор могут нагреваться в процессе зарядки. Это нормальная ситуация, которая не свидетельствует о неисправности.
 13. По завершении зарядки вытащите аккумулятор, отключите зарядное устройство от сети.
 14. Преимуществом Li-Ion аккумуляторов является возможность подзарядки аккумулятора в любой момент без влияния на емкость батареи, так как у них отсутствует эффект памяти.
 15. Изделие оборудовано системой электронной защиты аккумуляторной батареи, которая контролирует температуру аккумулятора в процессе зарядки и разряда, ограничивает ток заряда/разряда, не допускает полной разрядки или перезаряда.

Советы по обеспечению максимального срока службы аккумуляторного блока.

1. Заряжайте аккумуляторный блок до того, как он полностью разрядится. В случае потери мощности при эксплуатации инструмента, прекратите работу и зарядите аккумуляторный блок
2. Никогда не заряжайте полностью заряженный аккумуляторный блок. Перезарядка сокращает срок службы блока.
3. Подключение аккумулятора к зарядному устройству без включения в сеть сокращает срок его службы.
4. Отключайте зарядное устройство от сети, если Вы его не используете.
5. Заряжайте аккумуляторный блок при комнатной температуре в пределах от 10°C до 40°C. Перед зарядкой дайте горячему аккумуляторному блоку остыть.
6. Не накрывайте зарядное устройство с аккумулятором в процессе зарядки, избегайте в процессе заряда длительного прямого попадания солнечных лучей или расположения в непосредственной близости от источников тепла.

3. КОМПЛЕКТАЦИЯ

1. Аккумуляторная батарея - 2 шт.
2. Зарядное устройство - 1 шт.
3. Кожух защитный - 1 шт.
4. Нож - 1 шт.
5. Катушка с леской - 1 шт.
6. Наплечный ремень - 1 шт.

4. ОСНОВНЫЕ УЗЛЫ И ОРГАНЫ УПРАВЛЕНИЯ

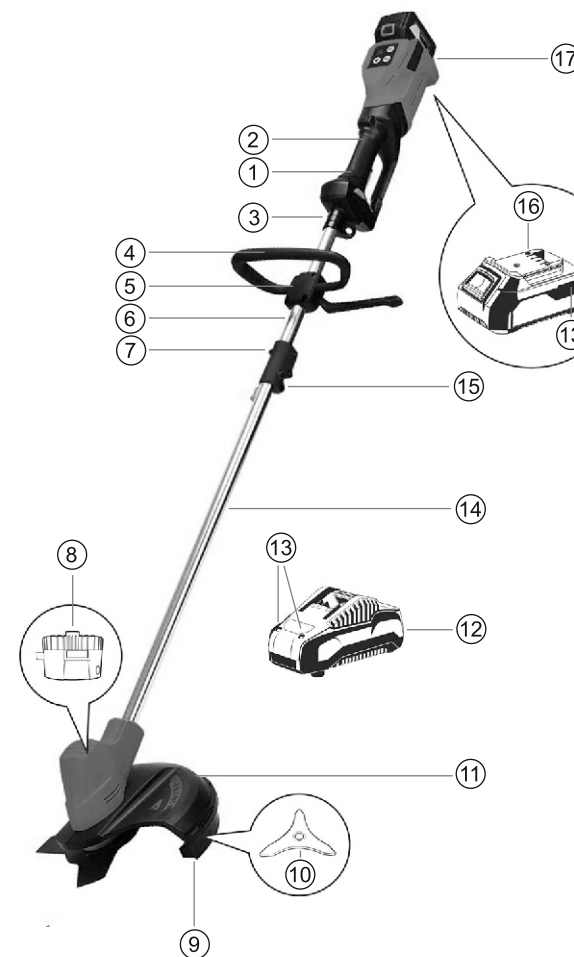

1. Кнопка блокировки включения
2. Выключатель
3. Кронштейн крепления ремня
4. Рукоятка
5. Кронштейн фиксации рукоятки
6. Штанга верхняя
7. Соединительная муфта штанги
8. Катушка
9. Нож обрезки лески
10. Нож
11. Кожух
12. Зарядное устройство
13. Индикаторы заряда батареи
14. Штанга нижняя
15. Винт-барашек фиксации штанги
16. Батарея аккумуляторная
17. Слоты установки батареи

5. ЗНАКИ БЕЗОПАСНОСТИ, УПРАВЛЕНИЯ И ИНФОРМАЦИИ

 <p>Li-Ion батарея требует особых условий хранения и эксплуатации:</p> <ul style="list-style-type: none"> • не утилизируйте батарею с обычным мусором • не допускайте нагрева батареи свыше 40°C • не допускайте попадания влаги на батарею • не допускайте попадания батареи в огонь или условия повышенной температуры 	 <p>Во избежание повреждений и травм не устанавливайте и не заряжайте на комплектном зарядном устройстве отличающиеся от штатных батареи</p>
 <p>Во избежание травм от вылетающих из-под кожура частиц, очистите участок от посторонних предметов (камни и т.п.)</p>	 <p>Аккуратно работайте с изделием вблизи зданий, деревьев, заборов, садовой мебели и прочих посторонних предметов</p>
 <p>Не допускайте посторонних к месту работ</p>	 <p>Надевайте каску, защитные очки и используйте средства защиты слуха</p>
 <p>Обувайте прочные ботинки с нескользящими подошвами. Рекомендуется использовать защитную обувь со стальными подносками.</p>	 <p>Берегите изделие от влаги</p>

Таблица 1

6. ТЕХНИЧЕСКИЕ ХАРАКТЕРИСТИКИ

Таблица 2

ХАРАКТЕРИСТИКИ	BBR-2030D
Тип аккумулятора	Li-Ion
Напряжение аккумулятора, В	20
Емкость аккумулятора, А*ч	2.0-5.0
Потребляемая мощность двигателя, Вт	400
Вид двигателя	бесщеточный
Тип двигателя	электрический
Тип ручки	d-образная
Разъменная Штанга	да
Регулируемая штанга	нет
Режущий элемент	леска/нож
Крепление ножа	M10
Крепление катушки	M10
Ширина скашивания, см	30
Толщина лески, мм	2
Уровень шума, Дб	90
Количество аккумуляторов в комплект	2
Емкость аккумуляторов в комплекте, А*ч	2.0
Зарядное устройство в комплекте	да
Напряжение заряжаемых аккумуляторов, В	20
Сила тока зарядного устройства, А	2.2
Время заряда, ч	1.2
Ремень в комплекте	да
Регулировка длины штанги, мм	-
Габариты упаковки, мм	970x270x100
Вес нетто/брутто, кг	4.5/5

Технические характеристики могут быть изменены без предварительного уведомления

7. ИНСТРУКЦИЯ ПО СБОРКЕ



ВНИМАНИЕ! Не используйте товар, если любая из упакованных частей была установлена на тример в тот момент, когда вы его распаковали. Части в списке комплектации не устанавливаются на заводе и требуют самостоятельной установки пользователем. Использование товара, который был неправильно собран может стать причиной серьезных травм.

ВНИМАНИЕ! Если какие-либо части комплектации отсутствуют, либо повреждены – не используйте данный товар до тех пор, пока не замените части. Использование же товара с поврежденными или отсутствующими частями может стать причиной серьезных травм.

ВНИМАНИЕ! Не пытайтесь модифицировать данный товар либо устанавливать аксессуары, не рекомендованные к использованию с данным товаром. Любая подобная модификация не нужна для работы оборудования и может стать причиной серьезных травм.

ВНИМАНИЕ! Не подсоединяйте питание до тех пор, пока сборка не закончена. В противном же случае возможен неожиданный запуск, что может стать причиной серьезных травм.

ВНИМАНИЕ! Перед сборкой убедитесь, что устройство выключено и батарея извлечена.

ВНИМАНИЕ! Все работы, связанные со сборкой, регулировкой и настройкой, производите только при снятой с изделия батарее.



Рис. 1

Подсоединение вала. (Рис. 1)

1. Ослабьте винтовой зажим соединительной муфты (1).
2. Выдвиньте фиксирующий шплинт (2) из соединительной муфты. Вставьте нижнюю часть вала в соединительную муфту (3), убедившись, что фиксирующий шплинт установился в отверстие на нижнем валу
3. Зафиксируйте нижний вал в соединительной муфте затяжкой винтового зажима (1).

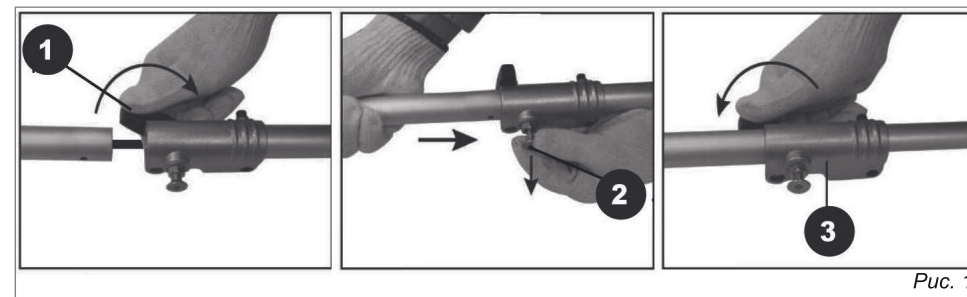

Рис. 2



Рис. 3

Установка кожуха защитного. (Рис. 2)

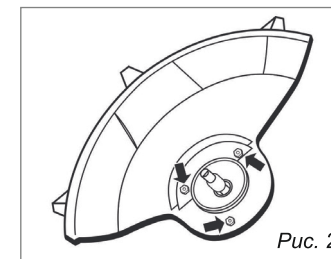
Для установки кожуха установите его на основание двигателя, соориентируйте его так, чтобы совпали отверстия и закрепите винтами.

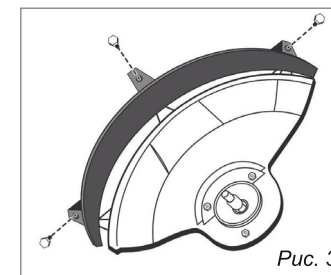

ВНИМАНИЕ! Работа без защитного кожуха ЗАПРЕЩАЕТСЯ.

Дополнительный кожух. (Рис. 3)

При кошении с катушкой, дополнительно установите на кожух дополнительный кожух и закрепите его винтами.

Установка режущего инструмента

Косы могут эксплуатироваться с различными режущими инструментами:

- с двухнитевой косильной головкой для скашивания остатков травы у стен, заборов, краев газонов, деревьев, столбов и т.д.
- с 3-х лепестковым ножом для кошения сорняков, высокой травы и мелкой поросли



Рис. 4

Установка 3-х лопастного ножа для кошения

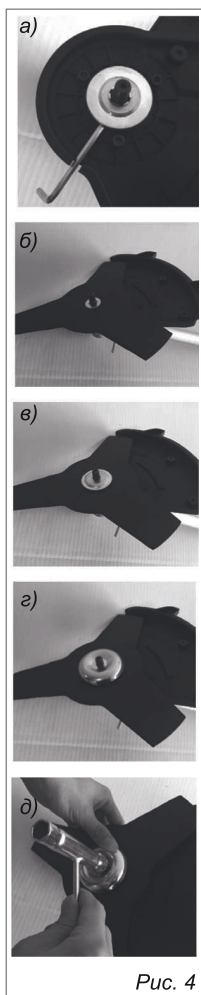

ВНИМАНИЕ! Нож имеет острые края. При установке и снятии режущего ножа используйте защитные перчатки.

1. Снимите дополнительный защитный кожух, если он установлен. Должен остаться только основной защитный кожух. (Рис. 4а)
2. Вставьте монтажный штифт через приемную шайбу в выемку конической передачи. Прокрутите вал до попадания штифта в передачу. Приводной вал будет заблокирован. (Рис. 4а)
3. Установите нож. Соблюдайте правильное направление вращения ножа. Направление стрелок вращения, расположенных на ноже и на защитном кожухе должны совпадать. (Рис. 4б)
4. Установите шайбу. (Рис. 4в)
5. Установите защитный диск (Рис. 4г)
6. Сильно затяните гайку с помощью ключа против часовой стрелки. (Рис. 4д)

Сборка рукоятки (Рис. 5)

Закрепите рукоятку на штанге с помощью болтов.



ВНИМАНИЕ! В соответствии с охраной труда и техникой безопасности на косе должен быть смонтирован входящий в комплект поставки защитный кожух.



Рис. 5

Установка ремня (Рис. 6)

Зафиксируйте ремень посредством карабина за отверстие крепления на кронштейне. Отпустите винт фиксации кронштейна, отрегулируйте положение кронштейна для обеспечения балансирования изделия в рабочем положении.

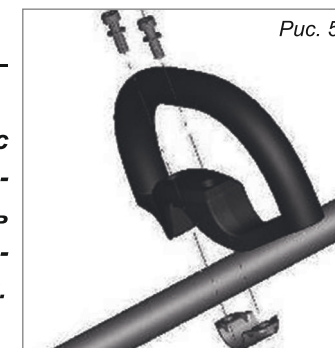

Рис. 6

Снятие/установка батареи (Рис. 7)



ВНИМАНИЕ! Обратите внимание, что при приобретении аккумулятора не заряжен. Поэтому перед тем как использовать триммер в первый раз, поместите аккумулятор в зарядку и зарядите его. Убедитесь, что вы прочитали рекомендации по безопасности и следуете инструкции зарядки аккумулятора.

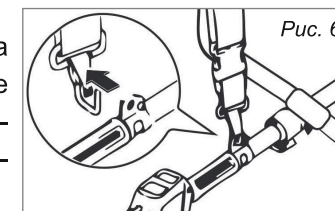

Рис. 7

Для снятия батареи нажмите кнопку фиксации и сдвигом вперед снимите батарею с изделия.

Для установки батареи совместите ее пазы со слотами на изделии и задвиньте в изделие «до щелчка». Убедитесь в надежной фиксации батареи попыткой вынуть ее.



ПРЕДУПРЕЖДЕНИЕ! Следуйте данной инструкции для того, чтобы избежать травм и снизить риск поражения электрическим током или огнем:

Замените аккумулятор или зарядку немедленно, если корпус аккумулятора или зарядное устройство повреждены или неисправны.

Убедитесь, что аккумулятор не установлен перед тем регулировкой, осмотром или обслуживанием любой части триммера.

Внимательно прочитайте инструкцию и следуйте рекомендациям.

Подключение зарядного устройства к питанию

Напряжение питания и устройство должно совпадать. Вставьте вилку в розетку

При подключении зарядного устройства к источнику питания загорается зеленый индикатор на корпусе зарядного устройства.



Заряд аккумулятора



ПРЕДУПРЕЖДЕНИЕ! Полностью зарядите батарею перед тем как использовать оборудование в первый раз.

Подключите зарядное устройство к источнику питания. Напряжение питания и устройство должно совпадать, посмотрите раздел «Подключение зарядного устройства к питанию»

Производите операции с зарядным устройством только в замкнутых и невлажных помещениях с температурой окружающей среды между 5 и 40 °С.

Заряжайте батарею без наличия влаги на тех или иных частях устройства. Если на устройство попала влага, перед его зарядкой, дождитесь пока устройство просушится.



Вставьте аккумулятор в зарядное устройство до заметного сопротивления, затем продолжайте вставлять батарею, пока она не вставится полностью.

Заряд аккумулятора начнется тогда, когда загорится красный индикатор.

Время зарядки аккумулятора зависит от нескольких факторов, включая состояние батареи, температуру окружающей среды и т.д. и может варьироваться.

Во время работы устройства аккумулятор нагревается. Если в зарядное устройство вставлен нагретый аккумулятор, то может потребоваться сначала вытащить его и охладить. Время, которое может потребоваться, чтобы охладить аккумулятор, увеличивает время зарядки.

Батарея и зарядное устройство нагреваются во время зарядки.

Конец зарядки

Загорается зеленый индикатор, когда аккумулятор полностью заряжен. Вытащите заряженный аккумулятор из зарядного устройства.

Запуск/остановка триммера

Вставьте аккумулятор (прочитайте раздел установки аккумулятора)

Зажмите кнопку включения/отключения и в то же время нажмите на спусковой крючок (Рис. 10)

Для того, чтобы выключить триммер, просто отпустите спусковой крючок.

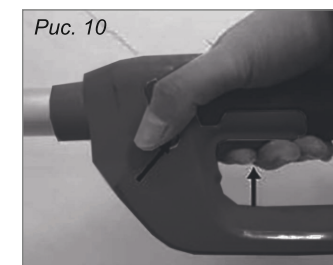

ВНИМАНИЕ! Устройство еще продолжает работать примерно в течение 4 секунд после того, как было выключено. Дождитесь, пока двигатель остановится полностью перед тем, как начать убирать устройство.



ВНИМАНИЕ! Прочитайте инструкцию и рекомендации по технике безопасности перед тем, как работать с устройством. В ином случае есть риск серьезных травм и летального исхода. Не позволяйте работать с оборудованием тем, кто не изучил инструкцию. Триммер может стать опасностью в руках неопытного и неосведомленного пользователя. Не пользуйтесь данным устройством, если у вас есть сомнения или вопросы по поводу безопасности той или иной операции.

8. РЕКОМЕНДАЦИИ



ВНИМАНИЕ! Вытащите батарею из устройства перед тем, как вносить изменения в устройство. Убедитесь, что место, где вы собираетесь разбирать оборудование, свободно от камней, мусора и прочих сторонних объектов.

1. Запускайте триммер перед тем, как поместить его в траву для среза.
2. В процессе работы срезайте траву, медленно двигая триммер справа налево, держа при этом триммер наклоненным вперед под углом 30 градусов. Легкие триммеры лучше, чем тяжелые, потому что срезанная трава попадает не в корпус мотора, а в сторону.
3. Если трава высокая, то следует ее срезать по частям, сверху вниз. Не срезайте сырую и влажную траву.
4. Следите за отдачей в случае столкновения с твердыми объектами.
5. После того, как вы закончили работать с устройством, держите нижнюю часть триммера близко к земле, отпустите спусковой крючок и дайте двигателю выключиться полностью. Поместите триммер на землю и вытащите аккумулятор из триммера.



ВНИМАНИЕ! Периодически очищайте часть с леской, катушкой и кольцом от травы для того, чтобы при работе не было лишних вибраций.



9. ТЕХНИЧЕСКОЕ ОБСЛУЖИВАНИЕ

ВНИМАНИЕ! Для того, чтобы предотвратить риск травмы, поражения огнем или током, извлеките аккумулятор перед осмотром, очисткой и регулировкой триммера.

Очистка катушки

1. Извлеките аккумулятор
2. Остановите двигатель, вытащите батарею
3. Очистите грязь и остатки травы с головки катушки при помощи слегка влажной ткани с мягким моющим средством.



ВНИМАНИЕ! Протирайте компоненты мягкой, не сухой тканью. Не используйте сильные растворители или моющие средства. Некоторые бытовые средства могут нанести повреждения и стать причиной серьезных травм.

Как следить за оборудованием

Регулярно проверяйте, чтобы все винты в механизме были плотно затянуты. От вибраций их крепление со временем может ослабляться.

Периодическое обслуживание

Изделие охлаждается окружающим воздухом. Поэтому не допускайте работы изделия с перекрытыми воздухозаборными отверстиями и регулярно (ОБЯЗАТЕЛЬНО после каждого использования) очищайте их от продуктов кошения.

Изделие не требует другого обслуживания.

Все другие виды технического обслуживания должны проводиться только квалифицированными специалистами сервисных центров, с использованием оригинальных запасных частей.

Следите за исправным состоянием изделия. В случае появления подозрительных запахов, дыма, огня, искр следует выключить аппарат, отключить аккумуляторную батарею или отключить кабель ЗУ от сети и обратиться в специализированный сервисный центр.

Если Вам что-то показалось ненормальным в работе изделия, немедленно прекратите его эксплуатацию.

В силу технической сложности изделия, критерии предельных состояний не могут быть определены пользователем самостоятельно. В случае явной или предполагаемой неисправности обратитесь к разделу «Возможные неисправности и методы их устранения». Если неисправности в перечне не оказалось или Вы не смогли устранить ее, обратитесь в специализированный сервисный центр. Заключение о предельном состоянии изделия или его частей сервисный центр выдает в форме соответствующего Акта.

Обслуживание зарядного устройства

Храните зарядное устройство чистым и очищенным от мусора. Не допускайте, чтобы сторонние материалы попадали на контакты или под корпус. Протирайте зарядное устройство сухой тканью. Не используйте растворители или воду при очистке и не помещайте зарядное устройство в помещение с высокой влажностью.

Отключите зарядное устройство, если в нем не заряжается аккумулятор.

Полностью зарядите батарею перед тем, как поместить их на хранение.

Храните зарядное устройство в комнатной температуре. Не храните в помещении с высокой температурой. Не храните под прямыми солнечными лучами. Заряжайте батарею в комнатной температуре. Если батарея нагрелась, остудите ее перед тем, как заряжать.

10. ВОЗМОЖНЫЕ НЕИСПРАВНОСТИ И ВАРИАНТЫ ИХ УСТРАНЕНИЯ

Нижеприведенная таблица отображает возможные неисправности и их решения. Пожалуйста, внимательно прочитайте если столкнулись с неисправностью во время использования.

Таблица 3

Неисправность	Возможная причина	Действия по устранению
Изделие не включается	Батарея не установлена	Установите батарею
	Батарея сильно разряжена	Зарядите батарею
	Полный износ щеток	Обратитесь в сервисный центр для ремонта
	Неисправен электрический двигатель, выключатель или проводка	Обратитесь в сервисный центр для ремонта или замены
	Заклинивание вала	Обратитесь в сервисный центр для ремонта
Двигатель работает, но катушка не вращается	Сорвано крепление катушки или поломка самой катушки	Обратитесь в сервисный центр для ремонта или замены
Двигатель работает, но трава не скашивается	Леска кончилась или длина лески недостаточна	Выпустите или заправьте леску
	Сорвано крепление катушки или поломка самой катушки	Обратитесь в сервисный центр для ремонта или замены
Повышенная вибрация изделия	Контакт с твердыми предметами	Исключите контакт
	Изменение баланса катушки или ослабление резьбовых соединений	Проверьте состояние катушки или резьбовые соединения
	Детали механизма сильно изношены	Обратитесь в сервисный центр для ремонта

Неисправность	Возможная причина	Действия по устранению
Результат кошения неудовлетворительный	Кошение на низких оборотах	Увеличьте обороты двигателя, уменьшив подачу триммера или высоту кошения
	Слишком густая растительность	Уменьшите высоту кошения или пропустите это место
	Износ лески	Выпустите леску
	Слишком быстрое движение вдоль участка кошения	Уменьшите скорость обработки
Батарея не заряжается полностью (до срабатывания индикатора)	Неисправность зарядного устройства	Обратитесь в сервисный центр для ремонта или замены
	Внутреннее замыкание в батарее	Замените батарею
	Срабатывание термозащиты батареи (при использовании постороннего зарядного устройства)	Используйте прилагаемое зарядное устройство
Леска не выпускается	Леска закончилась	Замените леску или катушку
	Загрязнение катушки или заклинивание барабана лески	Очистите катушку, освободите барабан
	Леска в катушке перекрутилась, запуталась	Распутайте леску, замените катушку
	Леска спеклась от температуры	Разделите леску или замените катушку

Неисправность	Возможная причина	Действия по устранению
Батарея быстро разряжается	Интенсивный режим работы, работа с максимальной нагрузкой	Измените режим работы, снизьте нагрузку
	Недостаточный заряд батареи из-за малого времени зарядки	Увеличьте время зарядки, дождитесь полного заряда (по индикатору)
	Недостаточный заряд из-за снижения емкости батареи	Замените батарею
	Недостаточный заряд из-за срабатывания термозащиты батареи (при использовании постороннего зарядного устройства)	Используйте прилагаемое зарядное устройство
	Длительное хранение батареи в разряженном состоянии	Замените батарею
	Внутреннее замыкание в батарее	Замените батарею

11. СРОК СЛУЖБЫ, УСЛОВИЯ ХРАНЕНИЯ, ТРАНСПОРТИРОВКИ И УТИЛИЗАЦИИ

Срок службы и условия утилизации

При выполнении всех требований настоящей инструкции срок службы триммера составляет 5 лет. По окончании срока службы не выбрасывайте технику в бытовые отходы! Отслуживший инструмент утилизируется в соответствии с Вашими региональными нормативными актами по утилизации техники о оборудовании.

Условия хранения и транспортировки

Хранить триммер в закрытых или других помещениях с естественной вентиляцией, где колебания температуры и влажность воздуха существенно меньше, чем на открытом воздухе в районах с умеренным и холодным климатом, при температуре не выше +40°C и не ниже -50°C, влажностью не более 80% при +25°C, что соответствует условиям хранения 5 по ГОСТ 15150-89.

Транспортировать триммер можно любым видом закрытого транспорта в упаковке производителя или без нее, с сохранением изделия от механических повреждений, атмосферных осадков, воздействия химически-активных веществ и обязательным соблюдением мер предосторожности при перевозке хрупких грузов, что соответствует условиям перевозки 8 по ГОСТ 15150-89.

Срок хранения неограничен при условии заводской консервации, срок хранения без переконсервации - 6 месяцев (для проведения переконсервации обратитесь в региональный авторизованный сервисный центр).

Триммер соответствует нормативам и тех. регламентам

ТР ТС 004/2011 «О безопасности низковольтного оборудования»

ТР ТС 010/2011 «О безопасности машин и оборудования»

ТР ТС 020/2011 «Электромагнитная совместимость технических средств»

12. РЕКОМЕНДАЦИИ ПО ИСПОЛЬЗОВАНИЮ АККУМУЛЯТОРНОГО ТРИММЕРА

Убедитесь, что напряжение сети соответствует номинальному напряжению зарядного устройства.

Включайте изделие только когда Вы готовы к работе.

Перед первым использованием или после долгого хранения включите изделие и дайте ему поработать 5–10 с на холостом ходу. Если в это время Вы услышите посторонний шум, почувствуете сильную вибрацию или запах гари, выключите изделие, снимите батарею с зарядного устройства и установите причину этого явления. Не включайте изделие, прежде чем будет найдена и устранена причина неисправности.

Перед включением изделия убедитесь, что вал двигателя не заблокирован.

Изделие НЕ ИМЕЕТ защиты от влаги. Поэтому не используйте его при сырой растительности (при росе, после дождя), а также при возможности осадков и регулярно проверяйте внешним осмотром корпус изделия и аккумуляторной батареи на отсутствие видимых механических повреждений (сколы, трещины).

При повреждении корпуса двигателя или аккумуляторной батареи обратитесь в сервисный центр для ремонта или замены.

Используйте изделие для кошения только травы. НЕ ИСПОЛЬЗУЙТЕ его для кошения более грубой растительности (кустов, молодняка деревьев и т. д.).

Критерии предельных состояний

Необходимо следить за состоянием катушки, штанги, редуктора (в зависимости от модели), электродвигателя, аккумуляторного блока и зарядного устройства.

- При поломке элементов катушки, невозможности ее собрать произвести замену.
- При завершении запаса триммерной лески произвести заправку катушки новой леской.
- При обнаружении деформации катушки, приводящей к вибрации продукции, произвести замену катушки.

- При обнаружении деформации трансмиссионной штанги обратиться в авторизованный сервисный центр.
- При обнаружении дефектов и деформации редуктора обратиться в сервисный центр для его ремонта/замены. Запрещается эксплуатация газонокосилки при повреждениях аккумуляторного блока или зарядного устройства.
- Не использовать при обнаружении повреждений/деформации корпуса, штанги, редуктора;
- Не использовать при обнаружении повреждений/деформации соединительного звена штанги не использовать с поврежденной рукояткой или поврежденным защитным кожухом;
- Не использовать при появлении дыма непосредственно из корпуса изделия;
- Не использовать при обнаружении повреждений/ деформации катушки
- Не использовать при обнаружении признаков вздутия аккумуляторного блока
- Не использовать при обнаружении запаха гари во время работы изделия
- Не использовать при появлении посторонних звуков в двигателе; не использовать при попадании воды в корпус не использовать при появлении сильной вибрации

13. ГАРАНТИЙНЫЕ ОБЯЗАТЕЛЬСТВА

1. Гарантийный срок эксплуатации триммера составляет 12 месяцев со дня продажи.

2. В течение гарантийного срока эксплуатации владелец имеет право на бесплатное устранение дефектов, возникших по вине завода-изготовителя и при предъявлении правильно оформленного гарантийного талона.

3. Гарантия не распространяется на триммер, имеющий дефекты, вызванные эксплуатацией изделия с нарушением требований данного руководства, а также:

- при отсутствии гарантийного талона, при наличии исправлений в гарантийном талоне;

- если не разборчив или изменен заводской номер инструмента, номер инструмента не соответствует номеру, указанному в гарантийном талоне;
- при истечении срока гарантии;
- при попытках самостоятельного вскрытия или ремонта инструмента вне авторизованного сервисного центра;
- при использовании инструмента с нарушением инструкции по эксплуатации или не по назначению, при использовании не оригинальных, некачественных или неисправных расходных материалов;
- при механических повреждениях корпуса, попадании инородных предметов внутрь инструмента, а также при повреждениях наступивших в результате неправильного хранения (коррозия металлических частей), небрежном и плохом уходе;
- при естественном износе изделия и его комплектующих;
- при задирах поршня и цилиндра, что свидетельствует о перегреве инструмента.

Гарантия не распространяется на расходные части изделия: дисковые ножи, кассеты с леской, воздушный фильтр, элементы крепления режущего инструмента и прочие винтовые соединения (шпильки, винты и т.д.), амортизаторы, детали механизма стартера, свечи зажигания, топливный фильтр, крышки бачков, муфта и барабан сцепления.



Инструкции, указанные в данном руководстве, не относятся к абсолютно всем ситуациям, которые могут возникнуть. Оператор должен осознавать, что контроль над практической эксплуатацией и соблюдение всех предосторожностей, входит в его непосредственные обязанности.



г. Хабаровск, ул. Суворова, 73Е
8 800 222 23 10

Актуальная информация о действующих адресах сервисных центров доступна на нашем сайте:

www.verton-tools.ru

Гарантийный талон дает право на гарантийное обслуживание инструмента выпущенного только под маркой

VERTON

ГАРАНТИЙНЫЙ ТАЛОН

Изделие _____

Серийный № _____

Дата продажи _____

наименование торговой организации

продавец

М.П.



При покупке инструмента требуйте у продавца проверки его надлежащего качества и комплектности, а также правильного заполнения гарантийного талона. Заполняются графы: модель, серийный номер, дата продажи, наименование торговой организации. Подпись продавца заверяется печатью. Паспорт изделия получил. С условиями предоставления гарантии ознакомлен, согласен. Товар получен в исправном состоянии, без видимых повреждений, в полной комплектности, проверен в моем присутствии, претензий ко внешнему виду и качеству товара не имею.

подпись покупателя

Дата приема в ремонт _____ Дата приема в ремонт _____

Дата выдачи из ремонта _____ Дата выдачи из ремонта _____

Серв. центр (подпись) _____ Серв. центр (подпись) _____

ГАРАНТИЙНЫЙ ТАЛОН №1

Изделие _____

Серийный № _____

Дата продажи _____

заполняет продавец

наименование торговой организации

М.П.

продавец

Дата приема в ремонт _____

Дата выдачи из ремонта _____

Покупатель (подпись) _____

ГАРАНТИЙНЫЙ ТАЛОН №2

Изделие _____

Серийный № _____

Дата продажи _____

заполняет продавец

наименование торговой организации

М.П.

продавец

Дата приема в ремонт _____

Дата выдачи из ремонта _____

Покупатель (подпись) _____

ГАРАНТИЙНЫЕ ОБЯЗАТЕЛЬСТВА ИЗГОТОВИТЕЛЯ

Гарантийный срок на изделия составляет 12 месяцев.

Пожалуйста, ознакомьтесь с настоящими гарантийными обязательствами при покупке техники и проследите за тем, чтобы гарантийный талон был заполнен надлежащим образом торговой организацией. Тщательно проверьте внешний вид изделия. Претензии к внешнему виду и комплектности предъявляйте незамедлительно при приеме товара от продавца.

- По всем вопросам, связанным с ремонтом и техническим обслуживанием, обращайтесь в уполномоченные сервисные центры и мастерские.

- Техническое освидетельствование техники (дефектация) на предмет установления гарантийного случая производится только в уполномоченной сервисной мастерской.

- Изготовитель гарантирует работоспособность техники в соответствии с требованиями технических условий в течении всего гарантийного срока.

- Гарантия распространяется на любые недостатки изделия, вызванные дефектами производства или материалов. Гарантия действует лишь в случаях, когда эксплуатация и техническое обслуживание осуществлялись в соответствии с указаниями паспорта (руководства по эксплуатации).

- Претензии по качеству изделия принимаются только при условии, что недостатки обнаружены и претензии заявлены в течение установленного гарантийного срока. Изделие принимается в ремонт только в чистом и собранном виде.

Гарантийный ремонт не производится в следующих случаях*

- на устройство, которое в течение гарантийного срока выработало полностью моторесурс;

- при отсутствии гарантийного талона;

- гарантийный талон не оформлен соответствующим образом; - не принадлежит представленному инструменту, в талоне нет даты продажи или подписи продавца или печати торговой организации;

- по истечении срока гарантии;

- при самостоятельном вскрытии (попытке вскрытия) или ремонте инструмента вне гарантийной мастерской (нарушены пломбы, сорваны шлицы винтов, корпусных деталей и других элементов конструкции);

- если деталь, которая подлежит замене, является быстроснаживающейся (щетки, ремни, цепи, шины, свечи, звездочки, фильтры, детали стартерной группы, энергонормальный тормоз и его детали, пружина сцепления, элементы крепления и натяжения цепи), а также если срок службы детали зависит от регулярного технического обслуживания (смазки, чистки и т.п.).

- при оплавлении или повреждении насосной части, разрушении или повреждении керамического сальника насоса и его составляющих, что свидетельствует о работе изделия без воды и/или не герметичности подающей магистрали;

- на устройство с обугленной или оплавленной первичной обмоткой трансформатора*;

- на все виды работ, выполняемых при периодическом техническом обслуживании инструмента (регулировка, чистка, замена быстроснаживающихся деталей, материалов и др.);

- на устройство, работавшее с перегрузками (пиление тупой цепью, отсутствие защитного кожуха, длительная работа без перерыва на максимальных оборотах), которые привели к задирам в цилиндро-поршневой группе;

- на неисправности, возникшие в результате нарушения требований к подготовке и порядку работы, установленных паспортом изделия. Например: перегрев изделия, несоблюдение требований к составу и качеству топливной смеси, повлекшего выход из строя поршневой группы (безусловным признаком этого является залегание поршневого кольца и/или наличие царапин и потеростей на внутренней поверхности цилиндра и поверхности поршня, разрушение или оплавление опорных подшипников шатуна и поршневого пальца);

- на повреждение кабеля питания, обрезана или повреждена или отсутствует штепсельная вилка;

- при механическом повреждении корпуса;

- на неисправность которая вызвана применением некачественного рабочего инструмента*.

Производитель не дает гарантию на оснастку, и дополнительные принадлежности (патроны сверлильные, фланцы, гайки, цанги, аккумуляторные батареи, ножи, цепи, свечи, звездочки, фильтры). Изготовитель не берет на себя обязательств по гарантийному ремонту и устранению неисправностей, возникших полностью или частично, прямо или косвенно вследствие установки или замены деталей, либо установки дополнительных деталей, которые не являются разрешенными изготовителем, либо возникших вследствие изменения конструкции.

Ответственность по настоящей гарантии ограничивается указанными в настоящем документе обязательствами, если иное не определено законом. Правила безопасного и эффективного использования изделия изложены в паспорте изделия.

* — выявляется диагностикой в сервисном центре.

Выполнены работы по устранению неисправностей:

М.П. Сервисного центра

Выполнены работы по устранению неисправностей:

М.П. Сервисного центра

Расшифровка серийного номера

BBR-2030D - Код модели

2023 - Год производства

03 - Месяц производства

0001 - Порядковый номер

BB2030D/2023/03/0001

VERTON[®]

GREEN PRO

ООО «Восточная Инструментальная Компания»

8 800 222 23 10

Вся дополнительная информация о товаре
и сервисных центрах на сайте:

www.verton-tools.ru

Изготовлено в КНР.

2023